



Dell Cast

用户手册



注、小心和警告

-  **注：**“注”表示可以帮助您更好地使用 Dell Cast 的重要信息。
-  **小心：**“小心”表示如果不遵循说明，就有可能损坏硬件或导致数据丢失。
-  **警告：**“警告”表示可能会导致财产损失、人身伤害甚至死亡。

版权所有 © 2014 Dell Inc. 保留所有权利。本产品受美国和国际版权及知识产权法保护。Dell™ 和 Dell 徽标是 Dell Inc. 在美国和/或其他司法管辖区的商标。文中涉及的所有其他商标和名称可能是其各自公司的商标。

目录

包装盒内物品	5
功能部件	6
要求	7
下载 Dell Cast 应用程序	7
Android	7
Windows	7
连接 Dell Cast	8
生产模式	10
镜像模式	10
Android	10
Windows	10
连接有线键盘和鼠标	11
重置 Dell Cast	12
规格	13
FCC 认证信息声明	14
IC 认证信息声明	15
CE 认证信息声明	16

- ⚠ **警告：** Dell Cast 的设计、制造或用途并不针对需要提供故障保护性能的危险环境，在此种危险环境中，Dell Cast 出现故障可能会直接导致死亡、人身伤害或严重的身体或环境损害。
- ⚠ **警告：** Dell Cast 在运行期间温度可能会变得很高。这属于正常现象。请拔下电源电缆，让 Dell Cast 冷却下来后再触碰或将其从显示设备中卸下。
- ⚠ **警告：** 只能使用随附的电缆为 Dell Cast 供电。使用其他电缆可能会导致 Dell Cast 和显示设备损坏。
- ⚠ **警告：** 切勿让 Dell Cast 触碰到水，或暴露在过热、过冷、多灰尘或其他极端环境下，否则 Dell Cast 可能会出现故障或无法工作。切勿尝试拆卸或修复 Dell Cast，否则会导致 Dell Cast 的有限保修失效，并可能会使您、您的显示设备和 Dell Cast 受到伤害。

包装盒内物品

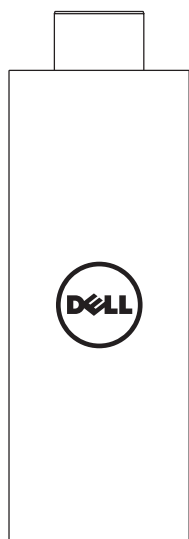

1

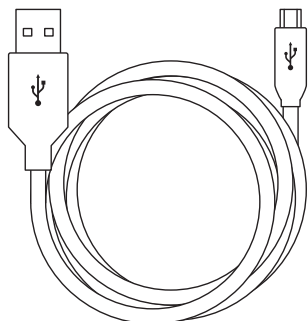

2



3

-
- 1 Dell Cast

 - 2 USB 电缆

 - 3 快速入门指南

功能部件

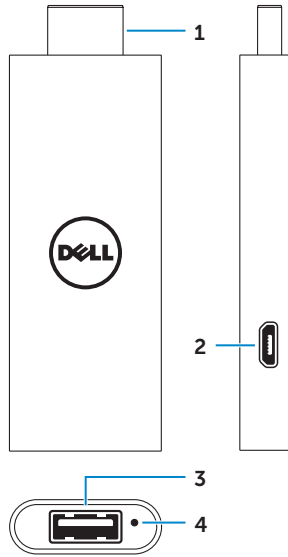

部件	功能
1 HDMI 连接器	连接到电视、显示器等显示设备上的 HDMI 端口。
2 微型 USB 端口	连接 micro-USB 数据线，为适配器供电。
3 USB 端口	<ul style="list-style-type: none">• 连接无线键盘和鼠标的接收器。• 连接有线键盘。• 同时将 USB 集线器连接到有线键盘和鼠标。
4 重置孔	使用回形针按下重置孔中的重置按钮 2 秒，以重置 Dell Cast。有关更多信息，请参阅第 12 页的“重置 Dell Cast”。

要求

- 安装有 Dell Cast 应用程序并有 Wi-Fi 网络连接的 Dell 平板电脑
- 配有 HDMI 端口的显示设备
- 电源适配器（单独销售）或可供电 USB 端口
 - **注：**如果显示设备上没有供电的 USB 端口，请使用平板电脑随附的电源适配器，或向 Dell 购买电源适配器，将 Dell Cast 连接到电源插座。
- 无线/优先键盘和鼠标（单独销售）

下载 Dell Cast 应用程序

■ **注：**仅特定的平板电脑支持 Dell Cast 应用程序。

Android

Dell Cast 可与平板电脑的操作系统整合。请确保平板电脑的操作系统已更新。要检查更新，请点按**设置**  → **关于平板电脑** → **系统更新**。

Windows

要下载 Dell Cast 应用程序：

1. 转至 dell.com/support。
2. 点按**平板电脑和移动设备**。
3. 点按**平板电脑**。
4. 点按设备列表中的平板电脑型号。
5. 点按**驱动程序和下载**。
6. 点按**应用程序**。
7. 点按“Dell Cast 应用程序”下的**下载文件**。
按照屏幕上的说明保存文件。
8. 导航到保存文件的文件夹。
9. 双击文件并按照屏幕上的说明完成 Dell Cast 的安装。

连接 Dell Cast

1. 将无线键盘和鼠标的接收器连接至 Dell Cast，然后启动键盘和鼠标。

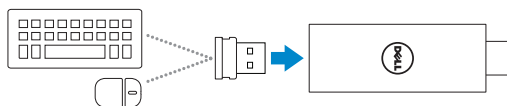

注：如果要连接有线键盘和鼠标，请参阅第 11 页的“连接有线键盘和鼠标”。

2. 将 Dell Cast 连接至显示设备上的 HDMI 端口。
3. 将 USB 数据线的 micro-USB 一端连接至 Dell Cast 的 micro-USB 端口。
4. 将 USB 数据线的 USB 一端连接到显示设备上的供电 USB 端口。

注：如果显示设备上没有供电 USB 端口，请使用电源适配器。

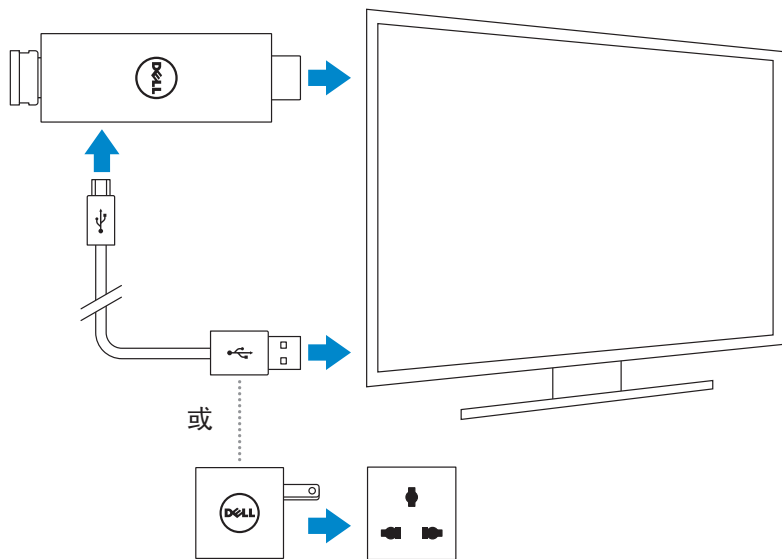

5. 将显示设备输入切换为连接 Dell Cast 的 HDMI 端口。

注：有关如何切换显示设备输入的信息，请参阅显示设备的说明文档。

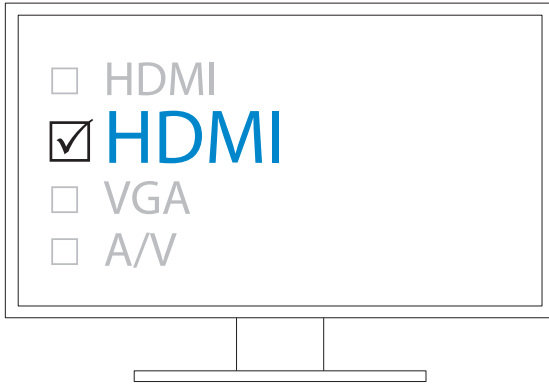

欢迎屏幕出现，并以绿色显示已连接的设备。

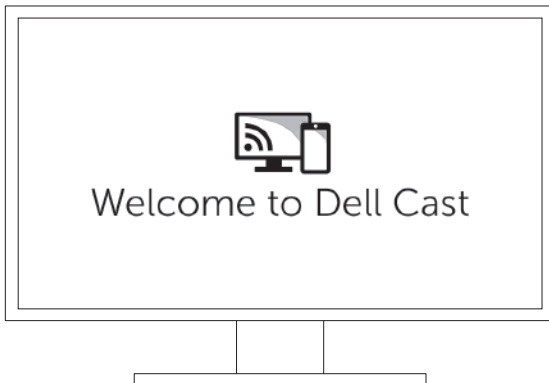

6. 在平板电脑上启动 Dell Cast 应用程序并按照屏幕上的说明设置 Dell Cast。

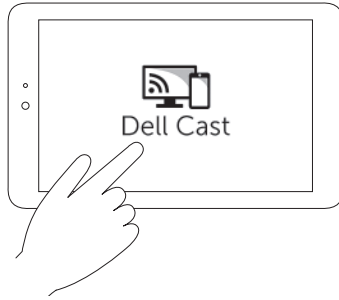



生产模式

生产模式提供桌面使用体验。
默认情况下，Dell Cast 会以生产模式启动。



镜像模式

镜像模式会复制平板电脑的用户界面。
要激活镜像模式：

Android

1. 点按设置  → 显示 → 投影屏幕。
2. 点按菜单图标  → 启用无线显示器。

Windows

从屏幕右边缘滑动以访问超级按钮，然后点按设备  → 项目  → 复制。

连接有线键盘和鼠标

注：您必须连接键盘才能完成 Dell Cast 设置。

如果您只想连接键盘，请将键盘连接到 Dell Cast 上的 USB 端口。

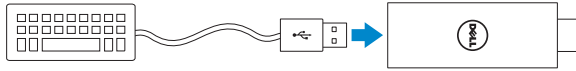

内置 USB 集线器的键盘

1. 将键盘连接到 Dell Cast 上的 USB 端口。
2. 将鼠标连接到键盘上的 USB 端口。

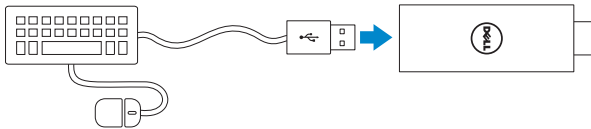

外部 USB 集线器

1. 将 USB 集线器连接至 Dell Cast。
2. 将键盘和鼠标连接到 USB 集线器。

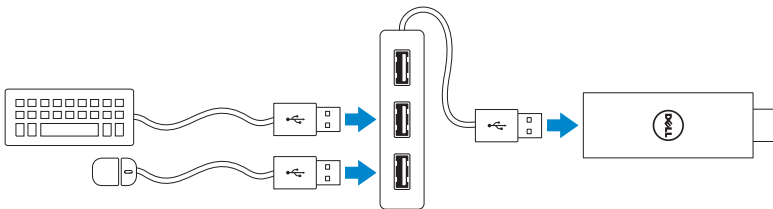

重置 Dell Cast

要重置 Dell Cast:

1. 确保 Dell Cast 已连接至显示设备并且 Dell Cast 电源已开启。
2. 使用回形针按下 Dell Cast 上的重置孔 2 秒。

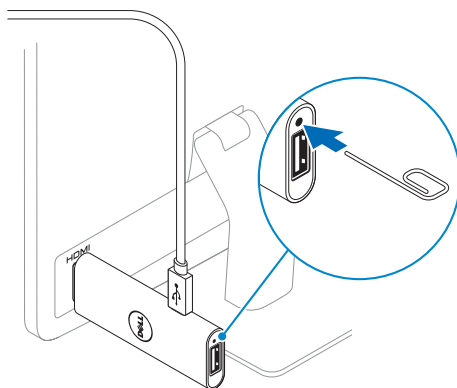

规格

设备信息

营销型号	Dell Cast
管制型号	BEL01
支持的操作系统	<ul style="list-style-type: none">• Android 4.4 或更高版本• Windows 8.1 或更高版本

尺寸和重量

长度	73 毫米 (2.87 英寸)
宽度	28 毫米 (1.10 英寸)
厚度	10 毫米 (0.39 英寸)
重量	30 克 (0.07 磅)

系统信息

处理器	Intel Atom 双核处理器
显卡	集成在处理器中

端口和接口

USB	一个 USB 3.0 端口
Micro-USB	一个 micro-USB 端口
HDMI	一个 HDMI 接口
重置孔	一个重置孔

通信

无线	<ul style="list-style-type: none">• Wi-Fi 802.11 b/g/n/ac• Bluetooth 4.0• Intel WiDi• Miracast
----	---

设备环境

温度范围	
使用时	0°C 至 40°C (32°F 至 104°F)
存储时	-20°C 至 65°C (-4°F 至 149°F)
相对湿度 (最大)	10% 至 90% (无冷凝)

FCC 认证信息声明

 **注：**由于未授权修改本设备导致的人和无线电或显示器干扰，Dell 概不负责。对本设备进行任何修改都可能导致设备无法运行。

经过测试证明，本设备符合 FCC 规则第 15 部分针对 B 类数字设备的限制规定。这些限制用于在居住区环境中提供合理的有害干扰防护。本设备会产生、使用并能辐射射频能量，如果未按照说明安装和使用此设备，可能会对无线电通信造成有害干扰。但是不保证在特定安装中不会发生干扰。如果本设备确实会对无线电或显示设备信号接收造成有害干扰（可通过关闭后再打开设备的方法确定此类干扰），鼓励用户尝试通过以下一项或多项措施来纠正这种干扰：

- 重定向或重定位接收天线。
- 增加设备和接收器之间的距离。
- 将设备和接收器连接至不同电路的电源插座中。
- 咨询经销商或经验丰富的无线电/TV 技术人员寻求帮助。

本设备符合 FCC 规则第 15 部分。操作必须满足下列两个条件：

1. 本设备不得产生有害干扰。
2. 本设备必须能够承受接收到的任何干扰，包括可能导致意外操作的干扰。

未经符合性责任方的明确批准，擅自更改或改造，可能会导致用户无法操作适配器或保修失效。

本设备符合 FCC 针对非受控环境所提出的射频暴露限制。本设备及其天线所在的同一地点不得有其他任何天线或发射器，也不得与其他任何天线或发生器搭配使用。为符合 FCC 射频辐射暴露限制规定，此项认证仅适用于移动配置。

本发射器所用天线的安装地点必须距离所有人员至少 20 厘米（7.87 英寸）以上，并且同一地点不得有其他任何天线或发射器，也不得与其他任何天线或发生器搭配使用。

IC 认证信息声明

本设备符合建安大工业部的免授权 RSS-210 标准。操作必须满足下列两个条件：

1. 本设备不得产生干扰。
2. 本设备必须能够承受任何干扰，包括可能导致设备意外操作的干扰。

本设备符合加拿大工业 RSS-210 标准。符合 B 类的本设备符合加拿大干扰产生设备法规的全部规定。

5150 MHz–5250 MHz 频段的本设备仅适用于室内使用，以减少对共频道移动卫星系统造成有害干扰的可能。

频段在 5725 MHz–5825 MHz 范围内所允许的最大天线增益为 2.52 dB 的设备应遵循根据需要为点到点操作指定的 e.i.r.p. 限制要求。

高功率雷达分配给 5.65 GHz 至 5.85 GHz 波段的主要用户（即优先用户）。这些雷达站会对 LE-LAN 设备造成干扰和/或损坏。

符合加拿大 ICES-003 B 类规范。

CE 认证信息声明

这些设备符合 R&TTE 1999/5/EC 指令第 3 条和执行 2004/108/EC 的基本要求。

CE0197 Ⓢ

Modelo:BEL01



2982-14-2777



(0 1) 0 7 8 9 9 4 8 9 5 0 2 6 1 6

* Este equipamento opera em caráter secundário, isto é, não tem direito a proteção contra interferência prejudicial, mesmo de estações do mesmo tipo, e não pode causar interferência a sistemas operando em caráter primário.*

TRA
REGISTERED No:
ER34170/14
DEALER No:
0015652/08